

Microlife BP B1 Classic

Handleiding van de specialist



1. Batterijen plaatsen / vervangen	3
2. Datum en Tijd instellen	4
3. Het geheugen	5
3.1 De gemiddelde van alle metingen bekijken.....	5
3.2 Alle metingen apart bekijken.....	5
4. Een meting uitvoeren zonder deze op te slaan.....	5
5. Uitleg scherm en symbolen.....	5
5.1 Bloeddruk, hartslag, datum en tijd	5
5.2 Symbolen	6

1. Batterijen plaatsen / vervangen

De Microlife BP B1 Classic bloeddrukmeter werkt op 4 batterijen van het type AAA. (Gebruik altijd 4 “nieuwe” batterijen van hetzelfde merk en type voor een goede werking)

Aan de onderkant van de bloeddrukmeter zit een klepje wat toegang geeft tot het compartiment waar de batterijen moeten komen / zitten. Open dit klepje. **(Zie 1 bij onderstaande afbeelding)**

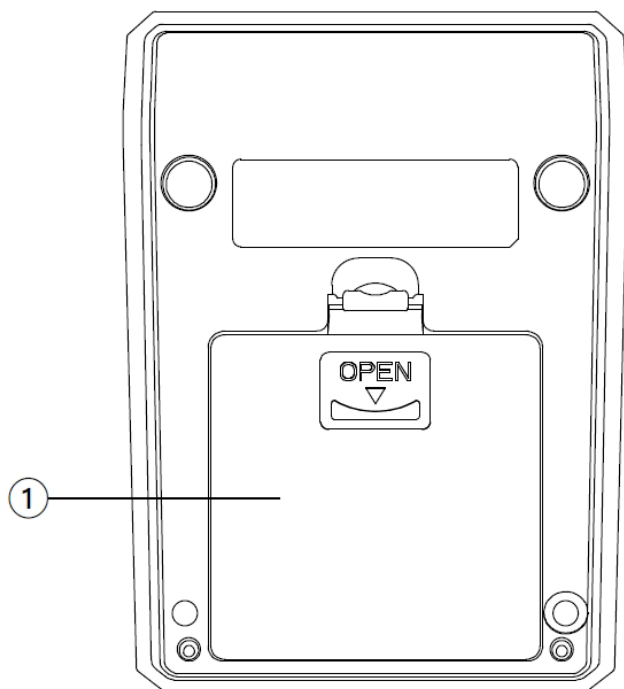

Als het klepje eraf is, plaatst u de batterijen.

LET OP: Let bij het plaatsen van de batterijen goed op de “+” en de “-” kant van de batterij en hoe deze in het batterijvak geplaatst moet worden.

Plaats vervolgens het klepje weer terug op zijn plek en zet de bloeddrukmeter weer rechtop. Als de batterijen goed zijn geplaatst en vol zijn, ziet u op het scherm een knipperend jaartal.



U kunt vervolgens de tijd in gaan stellen. (Zie volgend hoofdstuk)



2. Datum en Tijd instellen

Wanneer u bij het eerste gebruik de batterijen plaatst of wanneer u de batterijen vervangt, dient u de datum en tijd in te stellen. Dit is belangrijk, omdat de bloeddrukmeter bij elke bloeddrukmeting de datum en tijd vastlegt. Zo kunt u later gemakkelijk terugzien, wat uw bloeddrukwaarden waren op een bepaalde dag en tijdstip. U kunt de tijd ook handmatig instellen door de tijdknop  circa 3 seconden in te drukken tot het jaartal gaat knipperen.

Wanneer u op deze knop drukt of de batterijen plaatst, gaat er een jaartal knipperen in het scherm en kunt u beginnen met het instellen van de tijd.



Zoals u op de afbeelding hierboven kunt zien, heeft de Microlife BP B1 Classic een aantal knoppen aan de onderzijde van het apparaat zitten. Voor het instellen van de datum en tijd maakt u alleen gebruik van de M-knop  voor het kiezen van het jaar / maand / dag en de tijd en de tijdknop  om uw keuze te bevestigen.

1. Als eerste krijgt een knipperend jaartal te zien. Gebruik de M-knop  om het juiste jaar te kiezen en bevestig dit met de tijdknop. 
2. Nu kunt u de maand instellen. Gebruik wederom de M-knop voor het instellen van de maand en bevestig dit met de tijdknop.
3. Doe dit ook voor de dag en de tijd.
4. Als u uiteindelijk de minuten heeft ingesteld en op de tijdknop drukt, dan zijn de datum en tijd ingesteld en wordt de tijd weergegeven op het scherm.



De datum en tijd zijn nu ingesteld!

3. Het geheugen

De Microlife BP B1 Classic heeft 30 geheugenplaatsen. Als het geheugen vol is, dus de 30 heeft bereikt, zal bij elke nieuwe meting de oudste meting worden verwijderd. U kunt het geheugen bekijken door op de M-knop  te drukken, wanneer de bloeddrukmeter is uitgeschakeld.

3.1 De gemiddelde van alle metingen bekijken

Als u voor de eerste keer op de M-knop heeft gedrukt, ziet u in het scherm eerst een “M” gevolgd door “A”. Het gemiddelde wordt getoond van alle opgeslagen metingen.



In dit gemiddelde worden alleen bloeddrukmetingen meegenomen, waarbij de manchet goed zat.  Metingen met een matige manchetpositie zijn niet meegenomen in het gemiddelde. 

3.2 Alle metingen apart bekijken

Als u nog een keer op de M-knop drukt, ziet u de laatst uitgevoerde meting. Met de M-knop kunt u vervolgens door de opgeslagen metingen heenlopen. Als eerste wordt de meest recente meting getoond. Als u vervolgens weer op de M-knop drukt ziet u de meting die daarvoor is opgeslagen. Elke keer als op de M-knop drukt ziet u een steeds ouder opgeslagen meting.

4. Een meting uitvoeren zonder deze op te slaan

Als u een meting wilt uitvoeren bij iemand anders of u wilt een meting uitvoeren zonder dat het wordt opgeslagen in het geheugen, kunt u onderstaande handeling uitvoeren:

1. Voer een meting uit.
2. Zodra de meting is uitgevoerd en het resultaat wordt weergegeven in het scherm, houdt u de AAN/UIT-knop  ingedrukt totdat de “M” in het display verschijnt.
3. Druk dan vervolgens op de tijdknop  en de meting wordt verwijderd en niet opgeslagen.
4. Wanneer de meting succesvol is verwijderd, verschijnt “CL” in het display.

5. Uitleg scherm en symbolen

Er zijn tegenwoordig veel verschillende modellen bloeddrukmeters. Je hebt de eenvoudige bloeddrukmeters die enkel de bloeddruk en de hartslag meten, maar je hebt ook de meer geavanceerde modellen, die naast de bloeddruk nog vele andere mogelijkheden hebben. Al deze functies worden vaak weergegeven op het scherm met symbolen en getallen. In dit hoofdstuk zal worden uitgelegd hoe je de bloeddruk moet aflezen en wat de symbolen precies betekenen.

5.1 Bloeddruk, hartslag, datum en tijd

Het belangrijkste van een bloeddrukmeter is uiteraard de bloeddruk, maar ook de hartslag. Veel bloeddrukmeters tonen ook de hartslag, aangezien beide een sterke relatie met elkaar hebben en veel samenwerken. De bloeddruk wordt gemeten in millimeters kwikdruk, mmHg. De bloeddruk bestaat uit twee waarden, zoals 130/80; dit wordt uitgesproken als “130 over 80”.

- De eerste waarde is de ‘bovendruk’ of systolische bloeddruk, de maximumdruk in het bloed als uw hart slaat en het bloed in uw lichaam rondpompt. Dit is altijd de hoogste bloeddrukwaarde en in het scherm het bovenste getal waar “SYS” achter staat. **(Zie 1 in afbeelding H5.2)**

- De tweede waarde is de ‘onderdruk’ of diastolische bloeddruk, het minimumniveau van de druk in het bloed tussen de hartslagen in, wanneer het hart zich ontspant en met bloed vult. Dit is altijd de laagste bloeddrukwaarde en in het scherm het middelste getal waar “DIA” achter staat. (Zie 2 in afbeelding H5.2)
- Ook toont de bloeddrukmeter de hartslag. Dit is het onderste getal waar “PULSE” achter staat. (Zie 3 in afbeelding H5.2)

Bij elke meting wordt ook de datum en tijd van de meting opgeslagen. Zo kunt u precies zien, wanneer en op welk tijdstip u een bepaalde bloeddrukwaarde had.

5.2 Symbolen

Naast de bloeddruk en hartslag heeft deze bloeddrukmeter nog een aantal andere functies, die op het scherm met symbolen worden weergegeven. (Zie onderstaande afbeeldingen en uitleg)

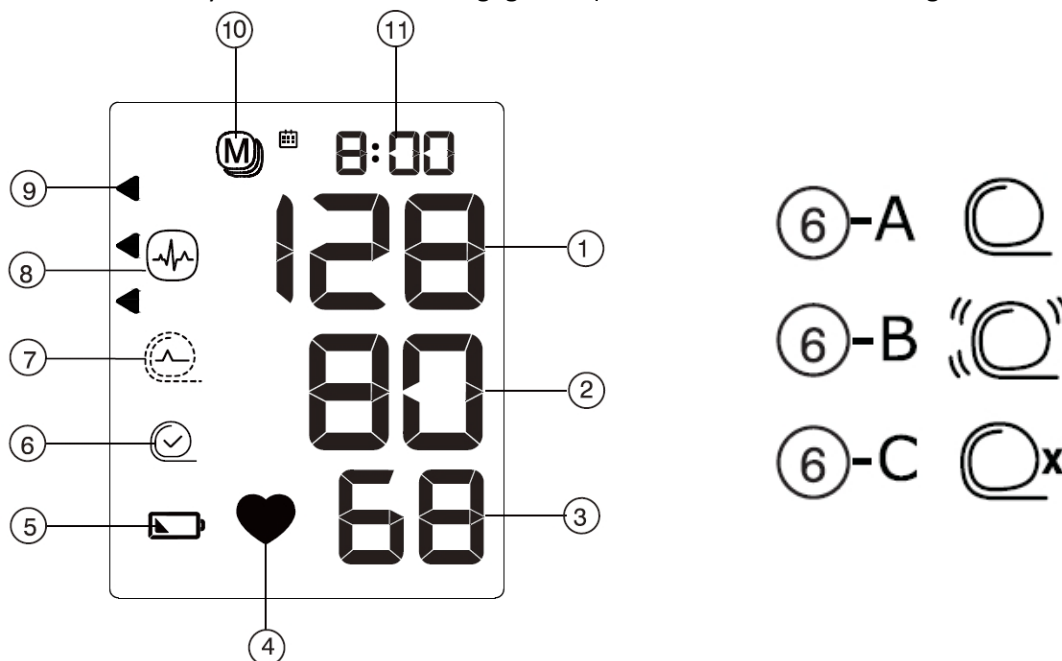

1. Systolische waarde
2. Diastolische waarde
3. Hartslagfrequentie
4. Hartslag
5. Batterijweergave
6. Manchetcontrole indicator
 - A: Manchetpositie check
 - B: Armbeweging symbool «Err 2»
 - C: Manchetdruk symbool «Err 3»
7. Manchet signaalcontrole «Err 1»
8. Onregelmatige hartslagdetectie (IHB)
9. Verkeerslichtweergave indicator
10. Opgeslagen waarden
11. Datum/tijd

Extra uitleg symbolen:

- **Numer 1, 2 en 3:** Zijn uitgebreid uitgelegd in hoofdstuk 5.1!
- **Numer 4:** Verschijnt knipperend wanneer een bloeddrukmeting wordt uitgevoerd.
- **Numer 5:** Verschijnt wanneer de batterijen bijna leeg zijn en aan vervanging toe zijn.

- **Nummer 6:** Verschijnt als de manchet correct is geplaatst.
 - **6A:** Verschijnt als de manchet matig is geplaatst, maar er nog steeds een correcte bloeddrukmeting verricht kan worden. (Aanbevolen wordt om de manchet toch opnieuw om te doen tot symbool 6 verschijnt.)
 - **6B:** Verschijnt als er tijdens het meten fouten zijn ontstaan, door bijvoorbeeld een beweging of samentrekking van een spier. Herhaal de meting terwijl u uw arm stil houdt.
 - **6C:** Verschijnt als er niet genoeg druk in de manchet kan worden geproduceerd. Er kan een lek in de manchet zijn. Controleer of de manchet goed is aangesloten en niet te los om de arm zit. Vervang eventueel de batterijen indien nodig. Herhaal de meting.
- **Nummer 7:** Verschijnt als de hartslag onvoldoende wordt doorgegeven door de manchet. Plaats de manchet opnieuw en herhaal de meting.
- **Nummer 8:** Verschijnt wanneer tijdens een meting een onregelmatig hartritme wordt gedetecteerd. In de meeste gevallen is dit geen reden voor ongerustheid. Echter als dit symbool regelmatig blijft verschijnen, neem dan contact op met uw (huis)arts.
- **Nummer 9:** Het driehoekige symbool, links in het scherm (9) geeft aan of de bloeddruk optimaal (wit), verhoogd (gearceerd grijs) of te hoog (zwart) is.
- **Nummer 10:** Is het geheugensymbool en verschijnt wanneer er metingen uit het geheugen worden geraadpleegd.
- **Nummer 11:** Geeft de tijd weer. (Zie hoofdstuk 2 voor meer informatie)